

ASM 105, 115: Приводы

Для контроллеров с переключаемым выходом (2 или 3-позиционное управление). Для управления воздушными, запорными и жалюзийными заслонками.

Корпус из двух частей, из негорючего пластика: чёрная нижняя часть, жёлтая верхняя часть. Синхронный мотор с электроникой для управления и отключения, электромагнитной муфтой и необслуживаемой трансмиссией. Электронное распознавание конечных положений и отключение мотора временным реле устройства. Самоцентрирующийся адаптер оси для установки на оси заслонки. Трансмиссия может быть отсоединена при установке клапана или ручной настройке. Силовой кабель длиной 1.2 м, 3 × 0.75 мм², смонтирован к корпусу. Крепёжный кронштейн, который также служит защитой от скручивания, имеет два металлических винта. Подходит для установки в любом положении.



T09868



Y07551

Тип ⁴⁾	Управл.	Момент [Нм]	Держащ. момент [Нм]	Время хода на 90° [с]	Питание	Вес кг
ASM 105 F100	2/3-позиц.	5	5	30	230 В~	0.7
ASM 105 F120	2/3-позиц.	5	5	120	230 В~	0.7
ASM 105 F122	2/3-позиц.	5	5	120	24 В~	0.7
ASM 115 F120	2/3-позиц.	10	10	120	230 В~	0.7
ASM 115 F122	2/3-позиц.	10	10	120	24 В~	0.7

Питание				Допустимая наружная темп.	-20...65 °C ⁵⁾
F100	230 В~	± 15%, 50 Гц		Допустимая наружная влажн.	5...95 %rh
F120	230 В~	± 15%, 50...60 Гц			без конденсации
F122	24 В~	± 20%, 50...60 Гц		Степень защиты (горизонталь)	IP 54 по EN 60529
Потребление энергии				Класс защиты	24 В III по IEC 60730
F100		2,4 Вт	4,5 ВА	230 В	II по IEC 60730
F120		2,0 Вт	4,0 ВА		Шум во время работы
F122		1,6 Вт	1,7 ВА		< 30 dB(A)
Угол поворота	90° ¹⁾			Постоянная времени	200 мс
Ось клапана	Ø 8...16 мм			Схема подключ. 2-позицион.	A10210
	□ 6.5...12.7 мм			3-позицион.	A09713
Ось клапана (прочность)	Макс. 300 HV			Размерный чертёж	M09736
				Инструкции по монтажу	MV 506064
				Декларация материалов	MD 51.040

Аксессуары

0361977 002	Сборочный набор для управляющих клапанов MN32 / MN42; MV 505840
0372145 001*	Вспомогательный переключающийся контакт ²⁾ , одиночный; MV 505795
0372145 002*	Вспомогательный переключающийся контакт ²⁾ , двойной; MV 505795
0372286 001*³⁾	Потенциометр 130 Ω; MV 505795
0372286 002*³⁾	Потенциометр 1000 Ω; MV 505795
0372286 003*³⁾	Потенциометр 5000 Ω; MV 505795
0372300 001	Противоперекосное устройство, длина (230 мм)
0372301 001	Адаптер оси для квадратного окончания (□15 мм) трубчатой секции (упаковка -10 штук)
0372320 001	Пластиковый торцовый ключ для определения положения
0372459 100*	Версия для внеш. сети 230В, для параллельной работы с ASM/AVM 104, 114 или приводами с концевыми выключ., включ. распред. коробку; MV 506102
0372459 102*	Версия для внеш. сети 24В, для параллельной работы с ASM/AVM 104, 114 или приводами с концевыми выключ., включ. распред. коробку; MV 506102

^{*)} Размерный чертёж или схема подключения доступны под тем же номером

- 1) Максимальный угол поворота: 95° (без демпферов)
- 2) Плавно устанавливается в диапазоне от 0...90°; макс. нагрузка 5 (2) А, 24...230 В
- 3) Только один потенциометр или один комплект вспомогательных контактов может быть установлен на каждый привод!
- 4) Версия с кабелем не содержащим галогенов доступна по запросу.
- 5) Время работы прикл. 80% до 65 °C, 100% до 55 °C

Принцип работы

Подавая питание, можно установить исполнительный элемент в любое необходимое положение.

При 3-позиционном управлении соединительная деталь поворачивается (если смотреть от привода на соединение) по часовой стрелке, если питание подано на коричневый провод, и против часовой стрелки если питание подано на черный провод.

При 2-позиционном управлении соединительная деталь поворачивается (если смотреть от привода на соединение) по часовой стрелке, если питание подано на коричневый провод, и против часовой стрелки если питание не подано на коричневый провод. На черный провод питание подано всегда.

Электромагнитная муфта отключает мотор в обоих конечных положениях (при достижении стопа заслонки, или если остановлен ограничителем угла поворота, или при достижении максимального угла 95°) или в случае перегрузки. Управляющий сигнал отключается электроникой по прошествии 3 минут (60 секунд для F100). Эффективное конечное положение задается стопом клапана или ограничителем угла, или достижением максимального угла 95°.

Ручные установки с помощью отсоединения трансмиссии (одновременным нажатием кнопки на корпусе и движением адаптера оси).

При 3-позиционном управлении изменение направления вращения осуществляется переключением кабелей к разъемам.

Примечания по проектированию и монтажу

Принцип синхронного мотора позволяет управлять несколькими клапанами параллельно. Привод может быть установлен в любом положении (включая вверх ногами). Он может быть установлен прямо на ось клапана и закреплен противовращательным устройством. Самоцентрирующийся адаптер оси обеспечивает гладкое управление осями клапана. Привод клапана легко снимается с оси клапана без снятия противовращательного устройства.

Угол поворота может быть ограничен от 0 до 90°, и установлен от 5° до 80°. Ограничение устанавливается с помощью винта на самом приводе и ограничителя на самоцентрирующемся адаптере оси. Адаптер оси подходит для осей клапанов Ø 8...16 мм, □ 6.5...12.7 мм.

Каждый привод можно укомплектовать следующими аксессуарами: 1 комплект вспомогательных контактов или потенциометром.

Вспомогательные контакты должны быть привинчены к верхней крышке привода. Прежде чем установить механическое соединение, необходимо снять головку индикатора. Тогда становится видимым новый индикатор на крышке дополнительных контактов.

N.B.: Осторожно! Корпус открывать нельзя!

Установка на открытом воздухе. При установке на открытом воздухе рекомендуется принять меры по защите от погоды.

Дополнительные технические данные

Верхняя часть корпуса, с крышкой и головкой индикатора, содержит синхронный мотор с конденсатором. Нижняя часть содержит автоматическую трансмиссию и кнопку разборки трансмиссии. Чтобы поменять направление вращения при 3-позиционном управлении, нужно поменять местами коричневый и черный провода. Приводы защищены от неправильного подключения.

Вспомогательные переключающиеся контакты.

Характеристики контактов: макс. 230 V пер.тока.; мин. ток 20 mA при 20 V

Характеристики контактов: макс. 4...30 V пост.тока.; мин. ток 1...100 mA

Потребление энергии:

Тип	Время хода с	Состояние	Активная мощность P Вт	Мнимая мощность S ВА
ASM 105 F100	30	Работа	2.4	4.5
ASM 105 F120	120	Работа	2.0	4.0
ASM 105 F122	120	Работа	1.6	1.7
ASM 115 F120	120	Работа	2.0	4.0
ASM 115 F122	120	Работа	1.6	1.7

CE соответствие

EMC директива 89/336/EEC
EN 61000-6-1
EN 61000-6-2
EN 61000-6-3
EN 61000-6-4

Машинная директива 98/37/EEC (II B)
EN 1050

Директива низкого напр. 73/23/EEC
EN 60730-1
EN 60730-2-14
Категория перенапряжения III
Степень загрязнения II

Электросхема

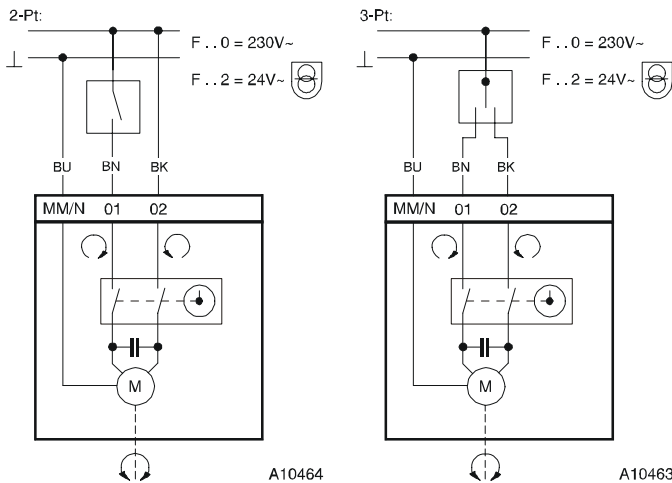

Направление работы 1:
01 закрыт, 02 открыт
Направление работы 2:
02 закрыт, 01 открыт

A10464

A10463

Аксессуары

372145 001

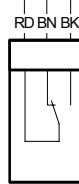

A09782

372145 002

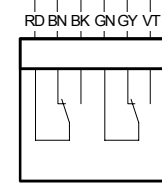

A10183

0372286

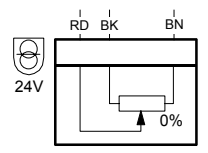

A10379

RD = красный
BN = коричн.
BK = черный
BU = синий
GY = серый

Размерный чертёж

372286, 372145

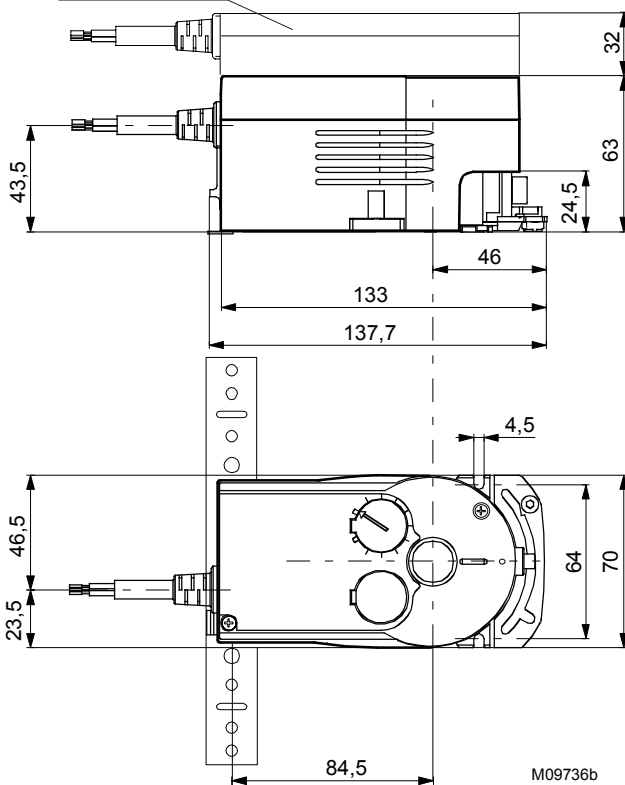

372459 10 .

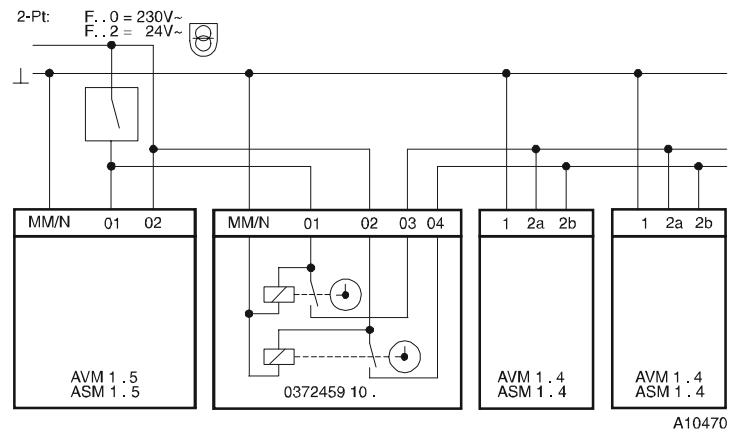

A10470

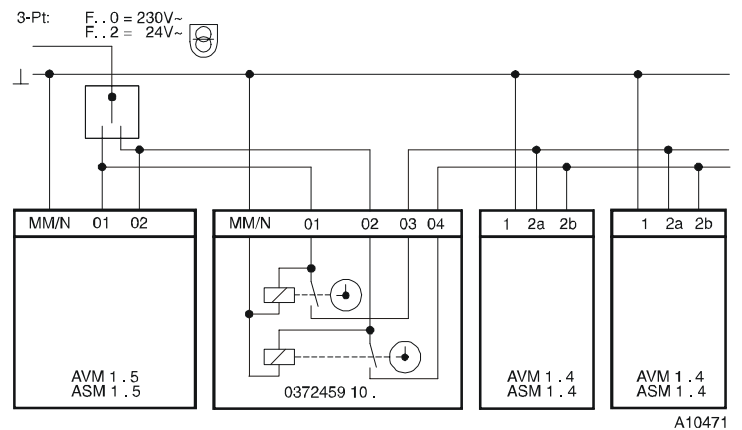

A10471